

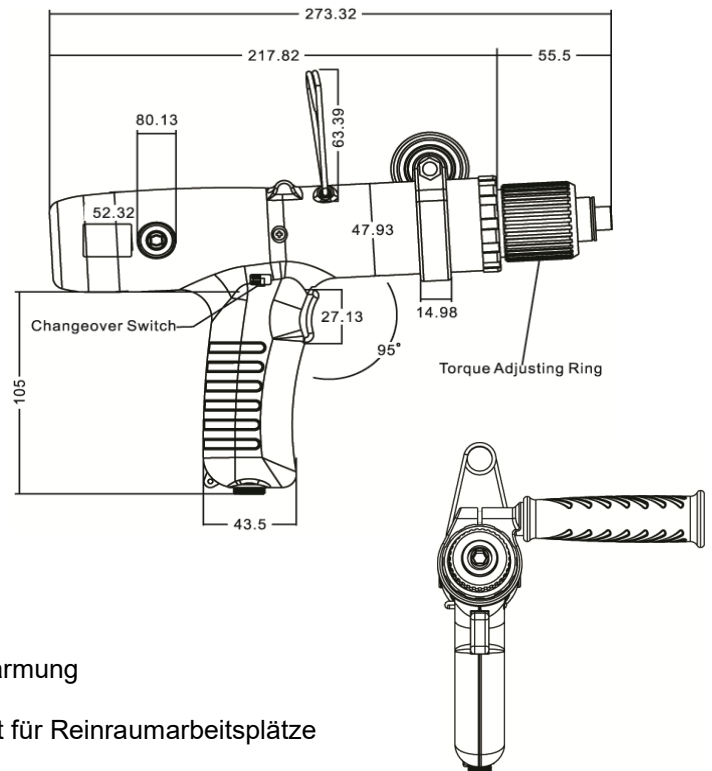

SKD-TBK Serie 2 - 18 Nm KEIN ESD

Bürstenloser Niedervolt-Pistolenschrauber mit Hebelstart

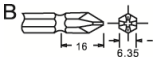

- Höhere Drehzahlen bei gleichzeitig geringerer Erwärmung
- Kein Kohlestaub wird ausgestoßen - damit geeignet für Reinraumarbeitsplätze
- L: Hebelstart
- Schraubenzählung und Sanftanlauf (Soft-Start) optional (SKP-BC40HL)

Modell		SKD-TBK60L	SKD-TBK90L	SKD-TBK120L	SKD-TBK180L
Spannung		DC 40V			
Leistung		100W	120W	120W	200W
Drehmoment		2 - 6 Nm	3 - 9 Nm	4 - 12 Nm	6 - 18 Nm
Genauigkeit		+5%			
Drehmoment-Einstellung		stufenlos			
Leerlaufdrehzahl		700 - 1000	550 - 800	300 - 550	250 - 350
Schraubengrößen	Gewindeschraube	4.0 - 5.0	5.0 - 6.0	<6	<8
	Selbstschneidend	<4	<4.5	<5	<6
Gewicht		1250 g			
Länge		274x160 mm			
Netzteile & Controller		SKP-40B-HL-800, SKP-BC40HL-800 V3.0/3.1			
Bit Typ (Standard Typ B)				 	

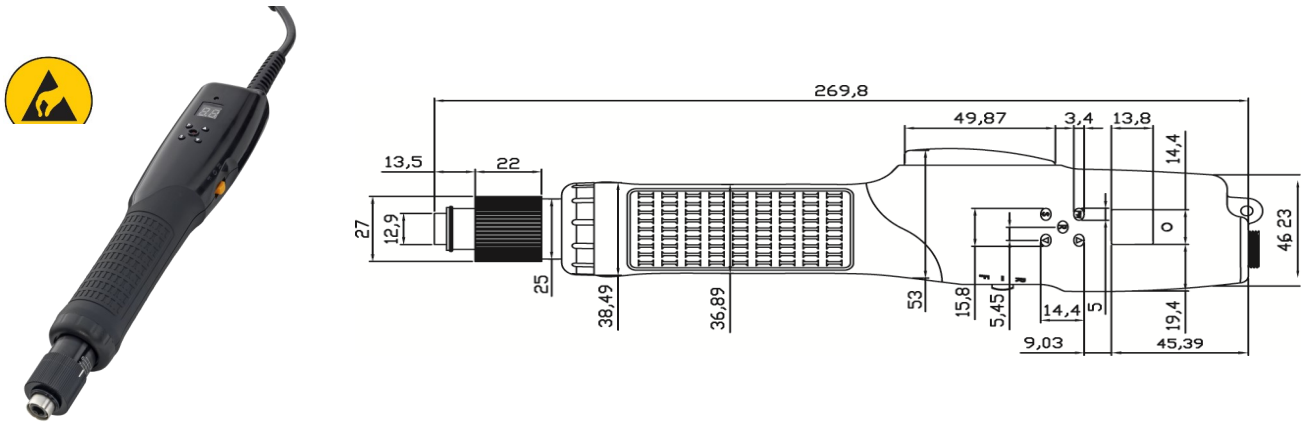

- Integrierte Schraubenzählfunktion (mit Rückzählung) und Schraubzeitüberwachung (1 - 99 Schrauben, 0,01 - 9,9 Sekunden)
- Alle Einstellungen wie Schraubenanzahl, Minimal- und Maximal-Zeit werden direkt am Schrauber eingestellt und gespeichert
- Auto-Learn Funktion: Die Min/Max Werte der Schraubzeit werden gemessen und automatisch im Schrauber gespeichert.
- Automatischer Linkslauf nach Momentenabschaltung einstellbar
- L: Hebelstart, P: Schubstart

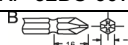
Modell		SKD-BE203L-ESD	SKD-BE203LS5-ESD	SKD-BE203LS6-ESD	SKD-BE203LS7-ESD	SKD-BE207L-ESD	SKD-BE210L-ESD SKD-BE210P-ESD
Spannung		DC24V oder DC32V					
Leistung		25 W					
Drehmoment		0,02 - 0,34 Nm	0,02 - 0,34 Nm	0,02 - 0,34 Nm	0,02 - 0,34 Nm	0,05 - 0,69 Nm	0,10 - 0,98 Nm
Genauigkeit		+3%					
Drehmoment-Einstellung		stufenlos					
Leerlaufdrehzahl	HI	1000	500	370	230	1000	1000
	LO	700	350	260	160	700	700
Schraubengrößen	Gewindeschraube	1,0 - 2,3	1,0 - 2,3	1,0 - 2,3	1,0 - 2,3	1,4 - 2,6	1,6 - 3,0
	Selbstschneidend	1,0 - 2,0	1,0 - 2,0	1,0 - 2,0	1,0 - 2,0	1,4 - 2,3	1,6 - 2,6
Gewicht		330 g					
Länge		240 mm					
Netzteile & Controller		SKP-32BC-60WN					
Bit Typ (Standard Typ B)							

SKD-BE500 Serie 0,2—1,86 Nm

Bürstenloser Niedervoltschrauber mit Zählfunktion und Schraubzeitüberwachung

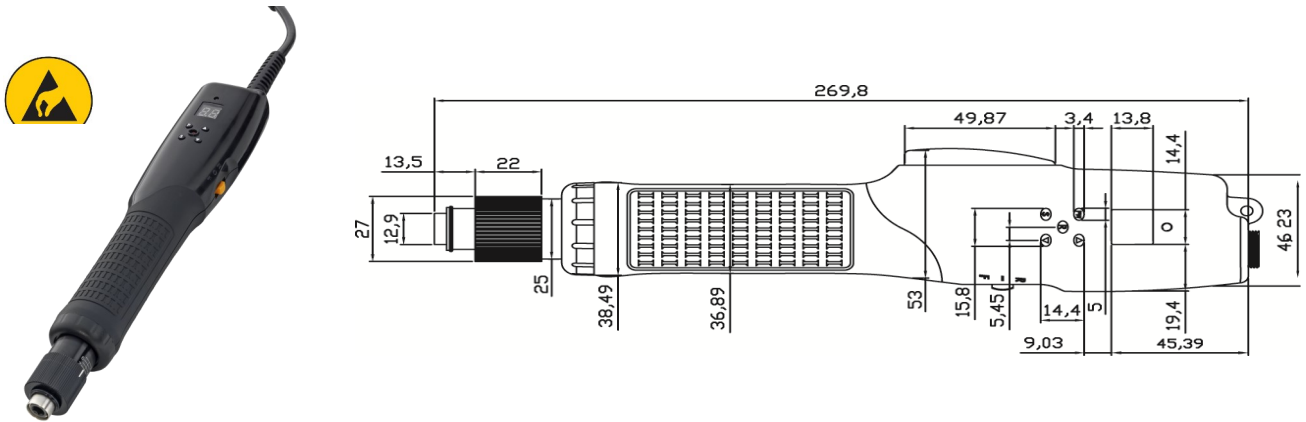

- Integrierte Schraubenzählfunktion (mit Rückzählung) und Schraubzeitüberwachung (1 - 99 Schrauben, 0,01 - 9,9 Sekunden)
- Alle Einstellungen wie Schraubenanzahl, Minimal- und Maximal-Zeit werden direkt am Schrauber eingestellt und gespeichert
- Auto-Learn Funktion: Die Min/Max Werte der Schraubzeit werden gemessen und automatisch im Schrauber gespeichert.
- Automatischer Linkslauf nach Momentenabschaltung einstellbar
- L: Hebelstart, P: Schubstart, F: Schnelldrehend

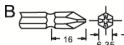
Modell		SKD-BE512L-ESD	SKD-BE512LF-ESD	SKD-BE517LF-ESD	SKD-BE519L-ESD
		SKD-BE512P-ESD	SKD-BE512PF-ESD	SKD-BE517PF-ESD	SKD-BE519P-ESD
Spannung		DC24V oder DC32V			
Leistung		55 W			
Drehmoment		0,2 - 1,2 Nm	0,2 - 1,2 Nm	0,3 - 1,67 Nm	0,3 - 1,86 Nm
Genauigkeit		-0,03			
Drehmoment-Einstellung		stufenlos			
Leerlaufdrehzahl	HI	1000	2000	2000	1000
	LO	650	X	X	650
Schraubengrößen	Gewindeschraube	1,6 - 3,0	1,6 - 3,0	2,3 - 3,5	2,3 - 3,5
	Selbstschneidend	1,6 - 2,6	1,6 - 2,6	2,3 - 3,0	2,3 - 3,0
Gewicht		580 g			
Länge		270 mm			
Netzteile & Controller		SKP-32BC-60WN	SKP-BE32HLN		SKP-32BC-60W
Bit Typ (Standard Typ B)					

Netzteile für bürstenlose Niedervoltschrauber

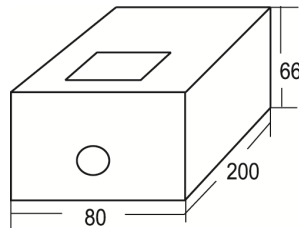

SKP-BE32HLN

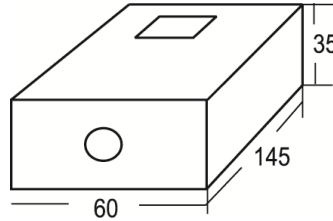
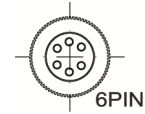

SKP-32BC-60WN

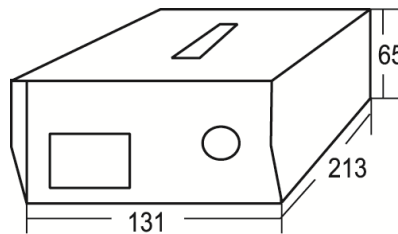

SKP-40B-HLN und
SKP-40B-HL-800



Modell	SKP-32BC-60WN	SKP-BE32HLN	SKP-40B-HLN	SKP-40B-HL-800
Eingangsspannung	AC100-240V 50/60Hz			
Ausgangsspannung	LO DC24V / HI DC32V		DC40V	DC40V
Strom maximal	1,8A	1,8A	5,5A	5,5A
Abmessungen	145x60x35 mm	200x80x66 mm	213x131x65 mm	213x131x65 mm
Gewicht	250 g	460 g	1800 g	1800 g
Geeignet für Schrauber	SKD-BN200 Serie SKD-BN500 Serie SKD-BE500 Serie (ohne „F“-Typen)	SKD-BE500 LF/PF SKD-BN7000 Serie	SKD-BN800 Serie SKD-BE800 Serie	SKD-BK900 Serie SKD-RBK Serie SKD-TBK Serie